

COMBICON power

Соединительные
решения для силовой
электроники

Разъемы, клеммы для печатных плат и проходные клеммы для силовой электроники

COMBICON power – это целый ассортимент разъемов, клемм для печатных плат и проходных клемм для силовой электроники.

В современной технике все чаще соединение цепей питания и распределение питания внутри прибора осуществляется посредством печатных плат. Для этого в рамках программы COMBICON power предлагаются соединительные решения для печатных плат от 16 А до 125 А. Семейство проходных клемм разработано специально для приборов верхнего диапазона мощности и обеспечивает ввод через стенку блока до 309 А.

В своей обширной программе компания Phoenix Contact предлагает разнообразные решения для подключения силовой электроники.



COMBICON

Проходные клеммы:

- токи до 309 А;
- напряжение до 600 В по UL (Лаборатория по технике безопасности США);
- поперечное сечение провода до 150 мм².

Для каждого применения – подходящее соединительное решение



Блок управления электроприводом



Преобразователь частоты



Блок питания



Инвертор для солнечных батарей

COMBICON

Клеммы для печатных плат:

- токи до 125 А;
- напряжение до 600 В по UL (Лаборатория по технике безопасности США);
- поперечное сечение провода до 35 мм²;
- шаг между контактами от 6,35 мм до 15 мм.

Содержание

Введение	Страница 02–03
– Разъемы	Страница 04–05
– Клеммы для печатных плат	Страница 06–07
– Проходные клеммы	Страница 08–09
<hr/>	
Сертификация по UL (Лаборатория по технике безопасности США)	Страница 10–13
<hr/>	
Обзор по изделиям	
– Разъемы	Страница 14–21
– Клеммы для печатных плат	Страница 22–25
– Проходные клеммы	Страница 26–29
<hr/>	
Дополнительный сервис	Страница 30–31

COMBICON

Разъемы:

- токи до 125 А;
- напряжение до 600 В по UL (Лаборатория по технике безопасности США);
- поперечное сечение провода до 35 мм²;
- шаг между контактами от 5 мм до 15 мм.

Разъемы для силовой электроники

Разъемы COMBICON power – это профессиональные и удобные соединительные решения для силовой электроники до 125 А.

Наряду с надежным винтовым зажимом, работающим по принципу Reakdуп, пружинные зажимы Push-In обеспечивают быстрое подключение провода без применения инструмента. Там, где присутствуют высокие вибрации, надежное соединение просто необходимо. Такое соединение двух разъемов между собой может быть реализовано посредством винтового фланца или боковых защелок-фиксаторов.

Таким образом, разъемы COMBICON power представляют собой обширную программу с разнообразными версиями.

Технологии соединения проводников

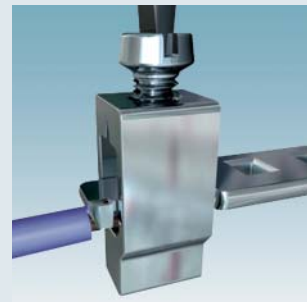

Винтовой зажим



Пружинный зажим Push-In

Характеристики:

- токи до 125 А;
- напряжение до 600 В по UL (Лаборатория по технике безопасности США);
- поперечное сечение провода до 35 мм²;
- шаг между контактами от 5 мм до 15 мм.

Основные особенности и преимущества

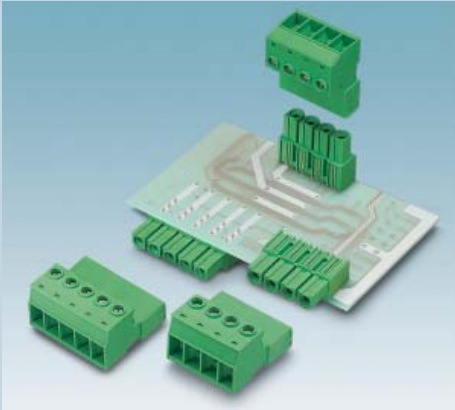

Инвертированные системы контактов

Гарантированная защита от касания токоведущих частей разъема

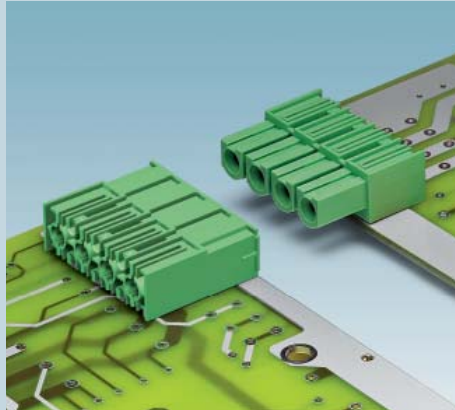

Соединение «плата – плата»

Благодаря взаимосочлаемым ответным частям возможны соединения «плата – плата»

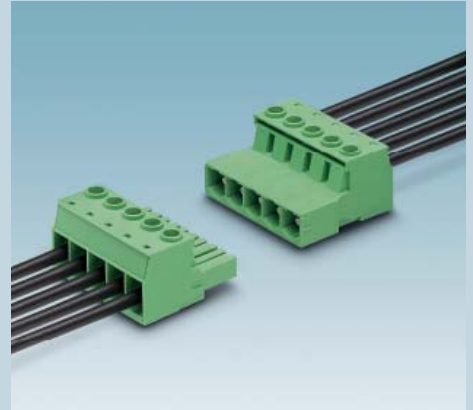

Соединение «кабель – кабель»

Соединение кабельных частей разъема обычного и инвертированного

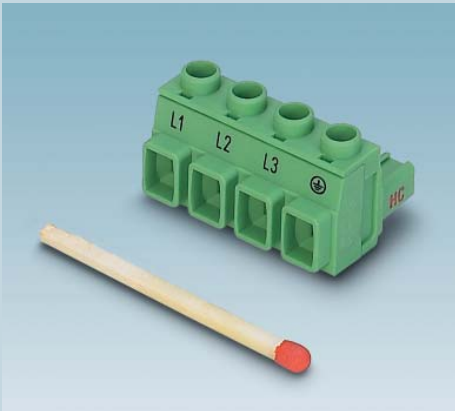

Компактные конструктивные формы

Допуск UL на 600 В без каких-либо ограничений уже при размере шага между контактами 7,62 мм



Функция экрана

Присоединение экранирующей оплетки для выполнения требований по электромагнитной совместимости и для дополнительной разгрузки провода от натяжения



Встроенная стальная пружина для гнездовых контактов

Прижимная пружина обеспечивает дополнительную безопасность при колебаниях мощности и температуры

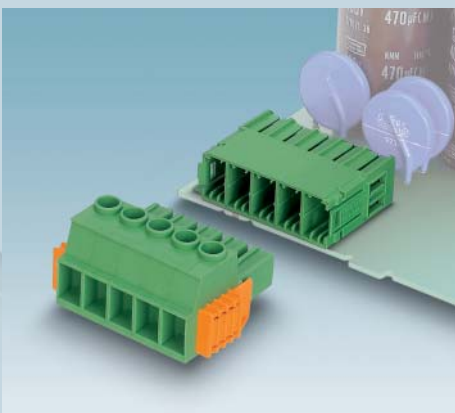

Зашелка-фиксатор

Автоматическая фиксация разъемного соединения, срабатывающая во время вставки кабельного разъема

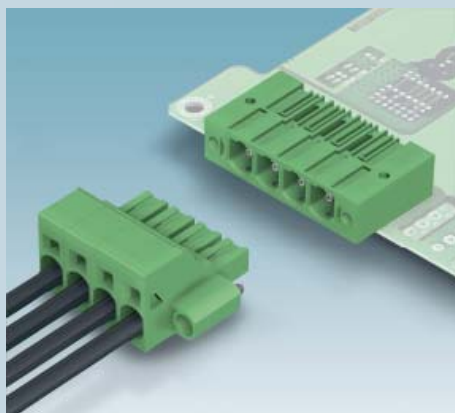

Винтовой фланец

Вибростойкое соединение с помощью винтового фланца

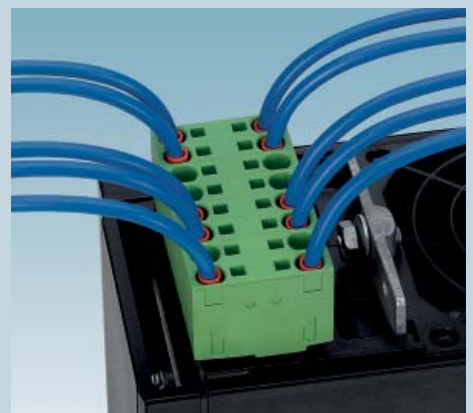

Штекер TWIN

Подключение двух проводов к одному электрическому потенциалу

Клеммы для печатных плат для силовой электроники

Клеммы для печатных плат COMBICON power представлены широкой гаммой изделий до 125 А.

Клеммы для печатных плат обеспечивают множество различных подключений. Подключение провода осуществляется посредством надежного винтового зажима, проверенного временем пружинного зажима либо пружинного зажима быстрого подключения Push-In или же самого современного типа Push-Lock. При этом возможно подключение провода с сечением до 35 мм².

Технологии соединения проводников



Пружинный зажим Push-In



Винтовой зажим



Пружинный зажим классического типа



Пружинный зажим Push-Lock

Характеристики:

- токи до 125 А;
- напряжение до 600 В по UL (Лаборатория по технике безопасности США);
- поперечное сечение провода до 35 мм²;
- шаг между контактами от 6,35 мм до 15 мм.

Основные особенности и преимущества



Простая кодировка

Возможна цветная кодировка от полюса к полюсу благодаря модульной конструкции



Компактная конструкция

Неограниченные допуски UL на 600 В уже при компактном размере (расстояние между контактами от 6,35 мм)

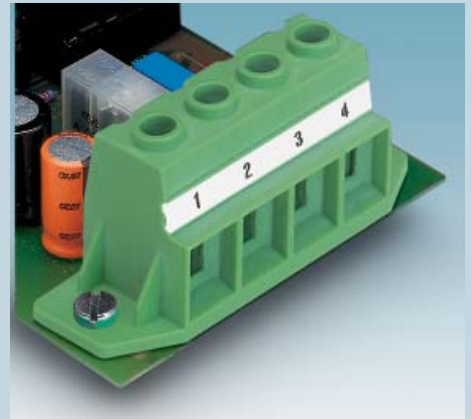

Простая маркировка

Индивидуальная маркировка с помощью самоклеящихся полосок, планок Zack или печати на корпусе



Встроенные гнезда для щупа тестера

Постоянный контроль рабочих состояний



Надежный крепежный фланец

Разгрузка паяных соединений за счет дополнительного резьбового соединения боковых фланцев

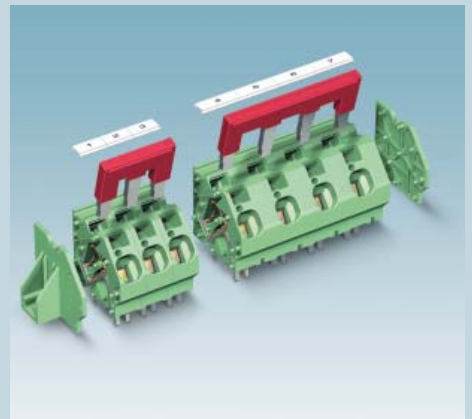

Вставляемые перемычки

Простое распределение потенциала, например, при подключениях «звезда» – «треугольник»

Проходные клеммы для силовой электроники

Благодаря проходным клеммам COMBICON power компании Phoenix Contact, у Вас имеется свободный выбор технологии подключения.

В программу входят как разъемные, так и стационарные соединения. Для каждого случая применения – прекрасное подключение – токи до 309 А.

Характеристики:

- токи до 309 А;
- напряжение до 600 В по UL (Лаборатория по технике безопасности США);
- поперечное сечение провода до 150 мм².

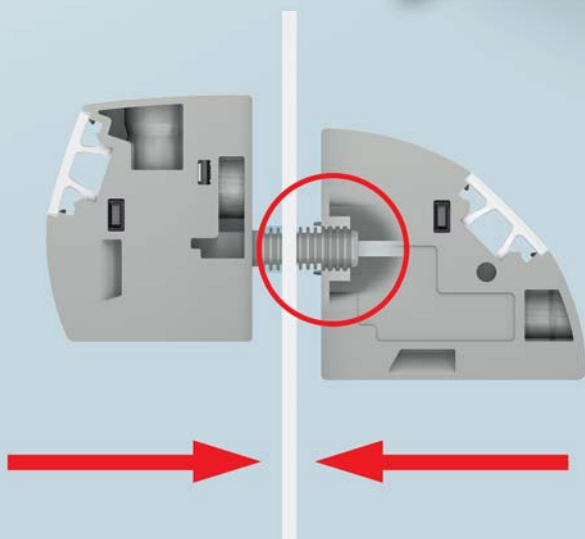
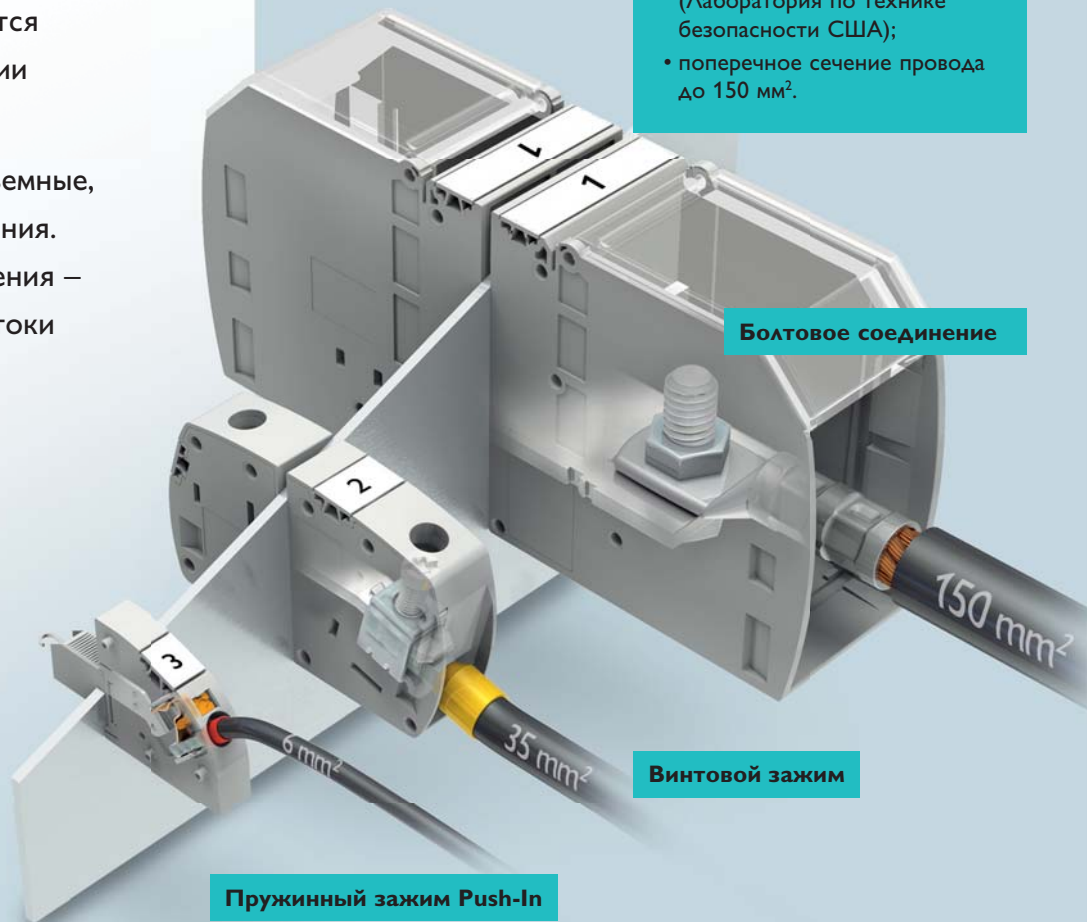

Простота монтажа – надежность фиксации

Зажимы состоят из внутренней и внешней части. Они легко и без инструмента скрепляются друг с другом с помощью фиксатора через стенку корпуса. Фиксатор обеспечивает надежную установку независимо от толщины панели.

Альтернативные способы крепления для повышенной нагрузки

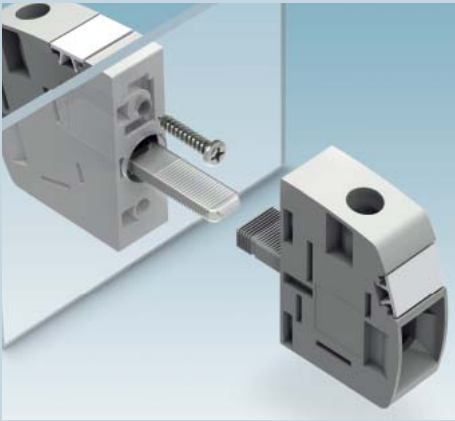

Винты

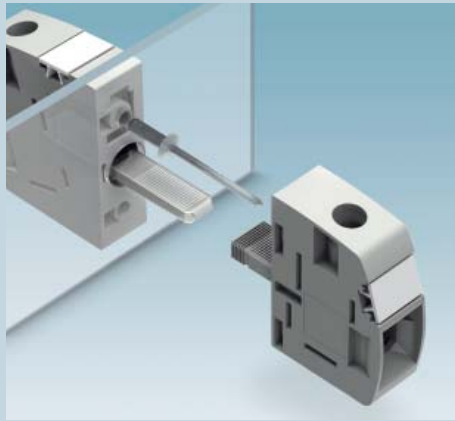

Заклепки

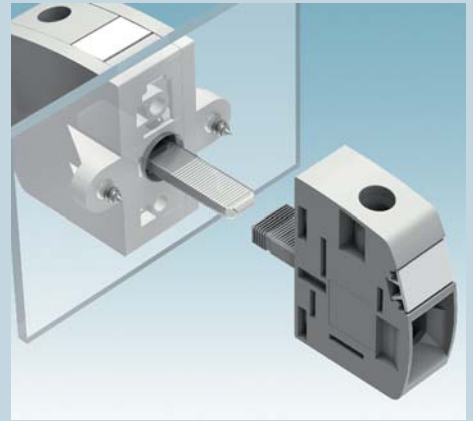

Фланцы

Для каждого вида монтажа – соответствующее подключение

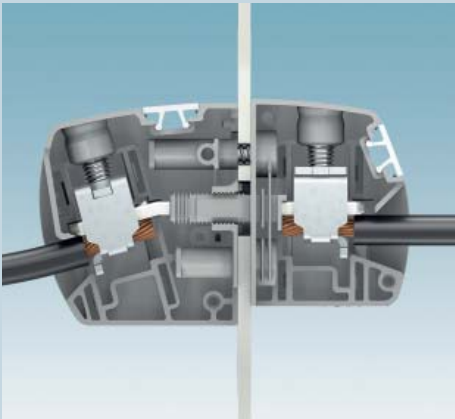

горизонтально

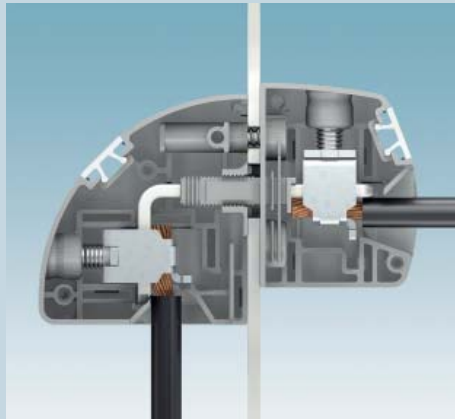

вертикально

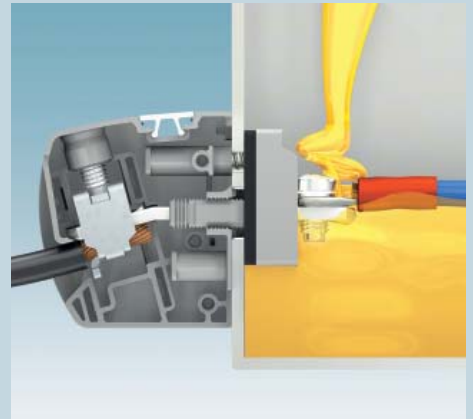

с внутренней заливкой

Проходное соединение с помощью разъемов

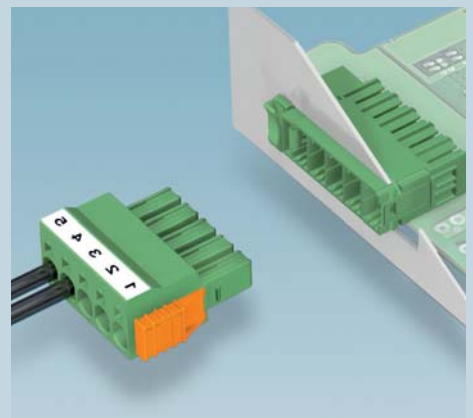
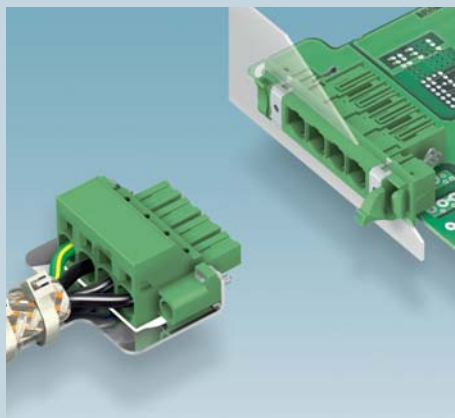
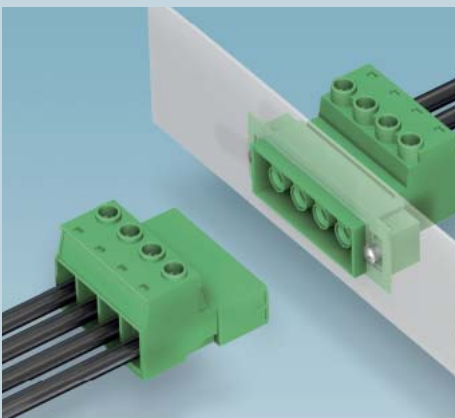

Проходные разъемы состоят из кабельной части и основного DFK-корпуса серии PC 4 по PC 35. Разъемы вставляются в отверстия корпуса и фиксируются классическим резьбовым креплением или с помощью фиксатора-защелки в выемке корпуса.

Сертификация по UL – техническая информация по подключению печатных плат

Такие допуски, как UL/CUL, постоянно порождают вопросы у разработчиков приборов. Как ответственный производитель оборудования для подключения приборов, мы разрабатываем и испытываем наши продукты так, чтобы у наших клиентов не возникало проблем при получении международных допусков на свои приборы.

Клеммы и разъемы рассматриваются согласно UL как самостоятельные компоненты (UL 1059). В заключение эти компоненты оцениваются в их окончательном применении, и разрешение на них выдается вместе с прибором (UL 508 (C) и UL 840).

В соединенном состоянии разъемы COMBICON power соответствуют всем требованиям по повышенной защите от касания к токоведущим частям согласно стандарту IEC 61800-5-1.

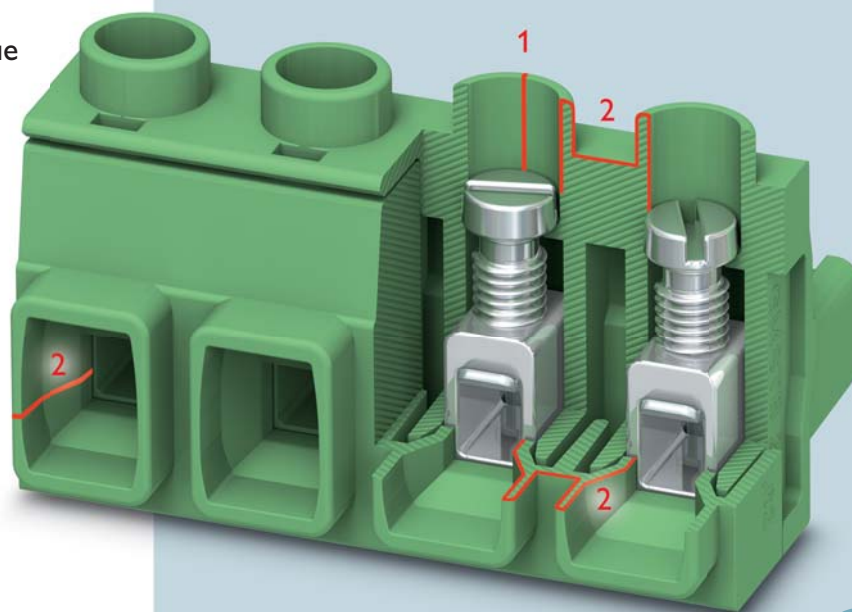

Изоляционные расстояния

По соображениям безопасности, а также согласно любому допуску по UL, необходимо соблюдать изоляционные расстояния.

Воздушный зазор (1) – это самый узкий воздушный зазор между двумя токоведущими частями, в то время как путь тока утечки (2) – это самое короткое расстояние по поверхности диэлектрика между двумя токоведущими частями соединителя.

Стандарты изделий

UL 1059 «клеммная колодка»

Для того чтобы изделия компании Phoenix Contact могли применяться для промышленных приложений без каких-либо ограничений, они тестируются и аттестовываются преимущественно по UL 1059.

В нижеследующей таблице перечислены требуемые значения изоляционных расстояний для компонентов.

Группа применения (Use Group) обозначает область последующего применения конечного устройства.

Группа применения	Описание	Макс. напряжение (В)	Требования по зазорам (миллиметр)	
			Воздушный зазор	Путь тока утечки
A 	Органы управления, консоли и др.	150	12,7	19,1
		300	19,1	31,8
		600	25,4	50,8
B 	Приборы стандартного торгового качества, включая офисную технику, электронные устройства обработки данных и др.	150	1,6	1,6
		300	2,4	2,4
		600	9,5	12,7
C 	Промышленные применения, без ограничений	150	3,2	6,4
		300	6,4	9,5
		600	9,5	12,7
D 	Промышленные применения, средства производства с ограниченными показателями производительности (ограниченные характеристики)	300	1,6	3,2
		600	4,8	9,5

Стандарты приборов

UL 508 «промышленное контрольное оборудование»

Клеммы, аттестуемые по UL 1059, соответствуют заявленным в UL 508 требованиям по клеммным колодкам для внешней проводки и, таким образом, могут применяться по этой норме без ограничений. Кроме того, UL 508 допускает в качестве альтернативы определение размеров по UL 840.

UL 508 С «оборудование для преобразования энергии»

Этот стандарт UL действует специально в области силовой электроники (управление электродвигателями, частотные преобразователи и т.д.). Требования к клеммным колодкам для внешней проводки (Field Wiring Terminal Blocks) аналогичны определениям из UL 508. Здесь также возможно альтернативное определение размеров по UL 840.

UL 840 «координация изоляции включая зазоры и пути утечки для электрического оборудования»

Этот стандарт описывает альтернативные методы конструктивного исполнения изоляции конечных продуктов для определенных условий окружающей среды (категория перенапряжения, степень загрязнения, изоляционный материал), насколько это допускает стандарт приборов.

Для определения изоляционных расстояний по UL 840 (3-е издание 2005 г.) предлагаются следующие методы:

1. Эквивалентные воздушные зазоры
Уменьшение предельных значений воздушных зазоров, указанных в стандарте на прибор, допустимо только тогда, когда конечный прибор без пробоя выдерживает испытание в режиме импульсного напряжения, как описано в UL 840 (таблица 7.1*). Значение импульсного напряжения зависит от воздушного зазора, требования по которому приводятся в стандарте на изделие.
2. Воздушные зазоры для ограниченных значений перенапряжения
Если установлено, что проявляющиеся во время работы перенапряжения не превышают определенной максимальной величины, то при известной степени загрязнения необходимые воздушные зазоры можно определить также по таблице 8.1*.
3. Пути тока утечки
Должны выполняться указанные в таблице 9.1* минимальные требования по путям тока утечки в целом и специальные требования для печатных плат, учитывая рабочее напряжение, степень загрязнения и стойкость материала к токам утечки.

*Таблицы в соответствии с нормой UL 840

Phoenix Contact
US

Высокая мощность – на печатной плате

Разводка печатной платы для токов до 125 А

При совместном использовании с печатными платами, рассчитанными на большой ток, штекерные разъемы из программы COMBICON power обеспечивают передачу тока до 125 А. Благодаря разным технологиям производства печатных плат, открываются новые возможности для разработки приборов. Таким образом, на одной печатной плате можно концентрировать необходимые функции и узлы, что приводит к миниатюризации приборов. Необходимость в последующем монтаже поверхностных компонентов на печатной плате, а также дорогостоящем дополнительном проводном монтаже приборов отпадает.

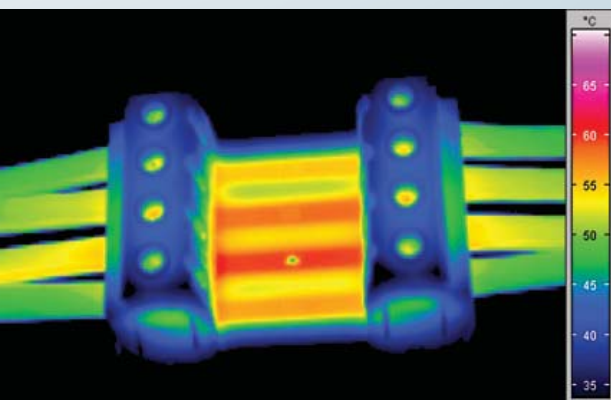

Термографический снимок тестовой платы при 125 А

При производстве печатных плат различают три технологии:



1. Многослойная техника:

- максимально до 210 μm на внешних слоях;
- максимально до 400 μm на внутренних слоях;
- преимущества:
 - лучшее распределение тепла;
 - передача больших токов;
 - альтернатива штампованным и гнутым конструкциям.

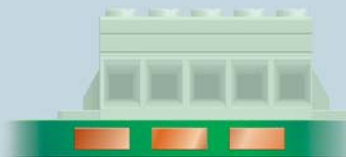

2. Техника использования массивных медных проводников:

- массивные медные проводники во внутреннем слое;
- внутренние проводники 0,6–2 мм;
- возможна различная, в том числе и асимметричная, конструкция проводников;
- преимущества:
 - уменьшение размеров устройств сопряжения;
 - не требуется сквозных межслойных соединений;
 - патентованная технология для больших токов.



3. Техника нанесения токоведущих дорожек:

- во внутренней части печатной платы дорожки покрыты изолирующим лаком;
- соединение точек контакта посредством современной технологии микросварки;
- преимущества:
 - высокая плотность тока благодаря дополнительным токоведущим дорожкам;
 - возможно расположение на одной печатной плате управляющих и силовых элементов.

Три шага к допуску на Ваше устройство согласно UL 508 (C) и UL 840

1. Стандарты изделий

Допуск	Группа применения	Степень загрязнения	Расчетное напряжение изоляции		Расчетный ток
			UL 1059	МЭК 60664	
UL 1059	B		600 В	-	50 А
	C		600 В	-	50 А
	D		-	-	-
МЭК 60664	2		1000 В	-	41 А
	3		1000 В	-	41 А

Рядом или под фотографиями изделия приводится допуск для отдельного изделия по UL 1059 в группах применения (Use Groups) B, C и D или по МЭК 60664 для степеней загрязнения 2 и 3.

2. Возможные комбинации

UL 508 (C)
250 В - 16 А
-
300 В - 10 А
UL 840
320 В - 16 А
250 В - 16 А

В середине матрицы находятся допуски всех подходящих друг к другу комбинаций штыревых и гнездовых контактов.

3. Стандарты приборов

UL 508 (C)
250 В - 16 А
-
300 В - 10 А

... по UL 508 (C)
Значения в поле матрицы бирюзового цвета являются значениями допусков стандарта устройства в группах применения UL 508 (C) (см. стр. 11).

UL 840
320 В - 16 А
250 В - 16 А

... по UL 840
Значения в светло-зеленом поле получаются в результате альтернативного расчета по UL 840 при степени загрязнения 2 и 3. Предпосылкой для указанных значений является выполнение требований пунктов, приведенных под заголовком UL 840 на стр. 11.

600 В UL

С помощью такой надписи отображаются все виды изделий по программе COMBICON power, которые выполняют требования по изоляционным расстояниям, в том числе для применений с внешней проводкой (Field-Wiring) для неограниченного допуска по UL до 600 В.

Матрицы на следующих страницах должны помочь быстро и надежно определить допуск для Вашего устройства.

Допуски в стандарте на изделие по UL 1059 и МЭК 60664 указаны в левом столбце и верхней строке.

Далее в каждой матрице предлагается также разъяснение о том, какие стандарты приборов по UL 508 и UL 840, определяемые по этой матрице, применимы для любой комбинации кабельного разъема и подходящей ответной части.

Пример комбинации разъемов с получением допуска по UL.

Разъемы для проводников сечением до 2,5 мм²

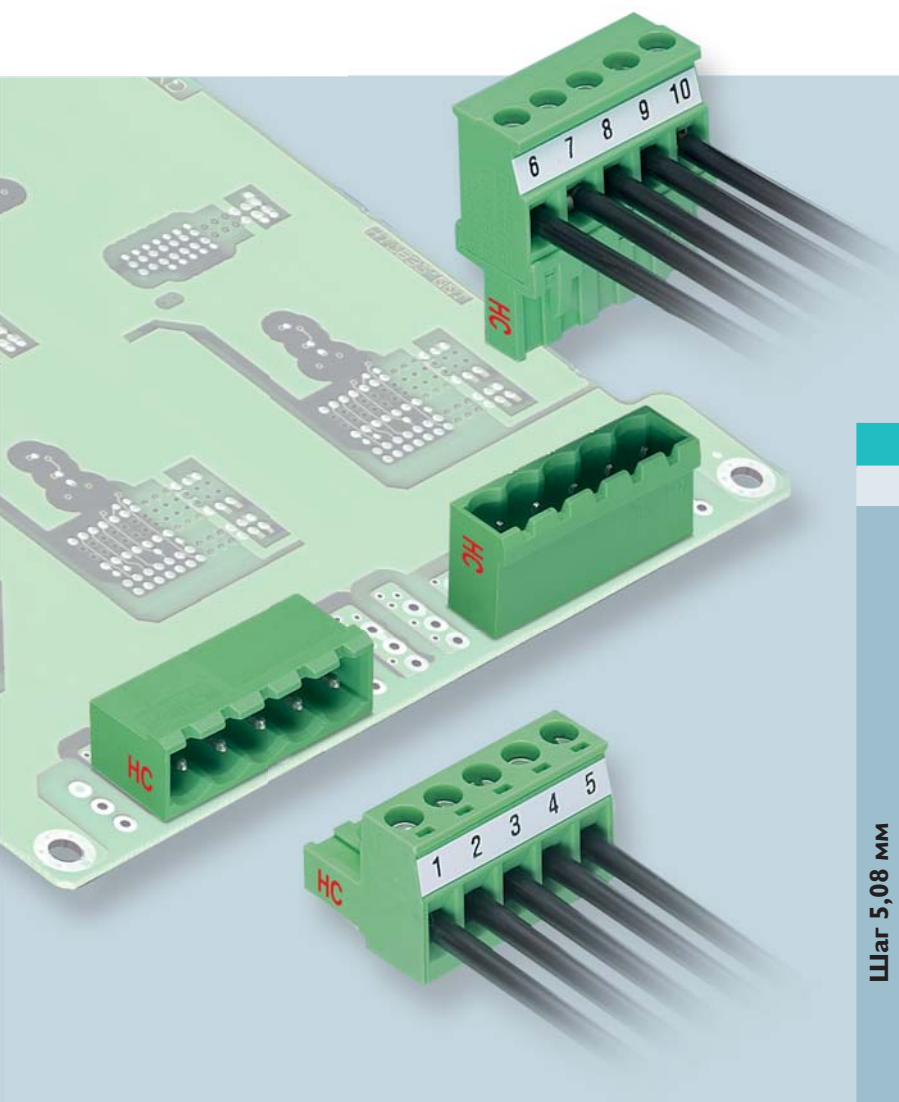

		Гнездовые контакты		Допуск	
		Стандарт	Фланец		
Шаг 5,08 мм	AWG 30 – 12			UL 1059 МЭК 60664	
		MSTB 2,5 HC/...-ST-5,08	MSTB 2,5 HC/...-STF-5,08		
				UL 1059 МЭК 60664	
		MSTBT 2,5 HC/...-ST			
	AWG 26 – 12	2,5 мм ²			UL 1059 МЭК 60664
			MVSTB(R/W) 2,5 HC/...-ST-5,08	MVSTB(R/W) 2,5 HC/...-STF-5,08	
				UL 1059 МЭК 60664	
	FKC 2,5 HC/...-ST-5,08	FKC 2,5 HC/...-STF-5,08			
			UL 1059 МЭК 60664		
	IC(V) 2,5 HC/...-G-5,08	IC(V) 2,5 HC/...-GF-5,08			
Шаг 7,62 мм	AWG 24 – 12	 GMSTB 2,5 HCV/...-ST-7,62		UL 1059 МЭК 60664	
				UL 1059 МЭК 60664	
		GIC 2,5 HC/...-G-7,62			





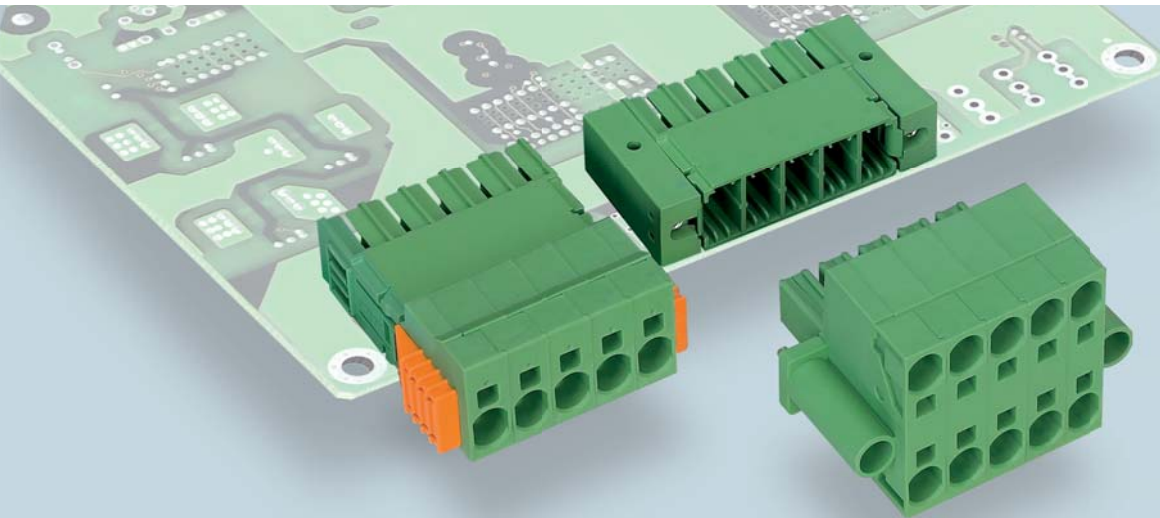





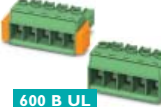

				Шар 5,08 мм				Шар 7,62 мм							
				AWG 30 – 12		AWG 26 – 12		AWG 24 – 12							
				2,5 мм ²											
				Стандарт		МSTB(V)A 2,5 HC/...-G-5,08		FKIC 2,5 HC/...-ST-5,08		GMSTBA 2,5 HC/...-G-7,62		GIC 2,5 HCVI/...-ST-7,62			
Штыревые контакты				Фланец		МSTB(V)2,5 HC/...-GF-5,08		FKIC 2,5 HC/...-STF-5,08							
				Группа применения		B	250 В - 16 А	250 В - 16 А	250 В - 18,5 А	600 В - 16 А					
UL 1059				C	- - -	- - -	- - -	600 В - 16 А							
МЭК 60664				D	300 В - 10 А	300 В - 10 А	300 В - 10 А	- - -							
Степень загрязнения				2	320 В - 16 А	320 В - 16 А	630 В - 16 А	1000 В - 16 А							
Расчетный ток				3	250 В - 16 А	320 В - 16 А	400 В - 16 А	1000 В - 16 А							
Группа применения				UL 508 (C)		UL 508 (C)									
Степень загрязнения				250 В - 16 А		250 В - 16 А									
Расчетное напряжение изоляции				300 В - 10 А		300 В - 10 А									
Расчетный ток				UL 840		UL 840									
B				320 В - 16 А		320 В - 16 А									
C				250 В - 16 А;		250 В - 16 А									
D				300 В - 10 А		300 В - 10 А									
2				UL 508 (C)		UL 508 (C)									
3				250 В - 16 А		250 В - 16 А									
B				250 В - 16 А		250 В - 16 А									
C				-		-									
D				300 В - 10 А		300 В - 10 А									
2				UL 840		UL 840									
3				320 В - 16 А		320 В - 16 А									
				250 В - 16 А		250 В - 16 А									
B				UL 508 (C)		UL 508 (C)									
C				250 В - 16 А		250 В - 16 А									
D				-		-									
2				300 В - 10 А		300 В - 10 А									
3				UL 840		UL 840									
				320 В - 16 А		320 В - 16 А									
				250 В - 16 А		250 В - 16 А									
B				UL 508 (C)		UL 508 (C)									
C				250 В - 16 А		250 В - 16 А									
D				-		-									
2				300 В - 10 А		300 В - 10 А									
3				UL 840		UL 840									
				320 В - 16 А		320 В - 16 А									
				250 В - 16 А		250 В - 16 А									
B				UL 508 (C)		UL 508 (C)									
C				250 В - 16 А		250 В - 16 А									
D				-		-									
2				300 В - 10 А		300 В - 10 А									
3				UL 840		UL 840									
				320 В - 16 А		320 В - 16 А									
				250 В - 16 А		250 В - 16 А									
B				UL 508 (C)		UL 508 (C)									
C				250 В - 18,5 А		600 В - 16 А									
D				600 В - 18,5 А		600 В - 16 А									
2				-		-									
3				300 В - 10 А		-									
				UL 840		UL 840									
				630 В - 16 А		1000 В - 16 А									
				400 В - 16 А		1000 В - 16 А									
B				UL 508 (C)		UL 508 (C)									
C				250 В 16 А		250 В - 16 А									
D				-		-									
2				300 В 10 А		300 В - 10 А									
3				UL 840		UL 840									
				630 В - 16 А		630 В - 16 А									
				400 В - 16 А		630 В - 16 А									

Разъемы для проводников сечением до 6 мм²

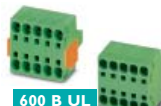

Штырьвые контакты

Стандарт	Фланец	Экран
 PC(V) 4/...-G-7,62	 PC(V) 4/...-GF-7,62	

Гнездовые контакты			
	Стандарт	Фланец	Экран
Шаг 7,62 мм	AWG 30 – 10 4 мм ²		
	 PC 4/...-ST-7,62	 PC 4/...-STF-7,62	
	 600 B UL PC 5/...-ST(CL)-1-7,62	 600 B UL PC 5/...-STF1-7,62	 600 B UL PC 5/...-STF-SH1-7,62
	 600 B UL SPC 5/...-ST(CL)-7,62	 600 B UL SPC 5/...-STF-7,62	 600 B UL SPC 5/...-STF-SH-7,62
AWG 24 – 8 6 мм ²			
 600 B UL TSPC 5/...-ST(CL)-7,62	 600 B UL TSPC 5/...-STF-7,62		
 IPC(V) 5/...-G(U)-7,62	 IPC(V) 5/...-GF(U)-7,62		

Допуск	Группа применения	Степень загрязнения	UL 1059		Группа применения
			Расчетное напряжение изоляции	Расчетный ток	
UL 1059	B		300 В	-	20 А
	C		300 В	-	20 А
	D		600 В	-	5 А
МЭК 60664		2	630 В	-	20 А
		3	400 В	-	20 А
UL 1059	B		600 В	-	41 А
	C		600 В	-	41 А
	D		-	-	-
МЭК 60664		2	1000 В	-	41 А
		3	1000 В	-	41 А
UL 1059	B		600 В	-	35 А
	C		600 В	-	35 А
	D		-	-	-
МЭК 60664		2	1000 В	-	41 А
		3	1000 В	-	41 А
UL 1059	B		600 В	-	31 А
	C		600 В	-	31 А
	D		-	-	-
МЭК 60664		2	1000 В	-	41 А
		3	1000 В	-	41 А
UL 1059	B		300 В	-	41 А
	C		300 В	-	41 А
	D		600 В	-	5 А
МЭК 60664		2	630 В	-	41 А
		3	630 В	-	41 А

UL 508 (C)	
300 В	- 20 А
300 В	- 20 А
-	
UL 840	
-	
-	
UL 508 (C)	
300 В	- 20 А
300 В	- 20 А
-	
UL 840	
630 В	- 20 А
400 В	- 20 А

Шар 7,62 мм

AWG 30 – 10
4 мм²

AWG 24 – 8
6 мм²

AWG 30 – 10 4 мм ²			AWG 24 – 8 6 мм ²				
300 B - 20 A	300 B - 20 A	300 B - 20 A	300 B - 41 A	600 B - 41 A	600 B - 35 A	600 B - 41 A	300 B - 41 A
300 B - 20 A	300 B - 20 A	300 B - 20 A	150 B - 41 A	600 B - 41 A	600 B - 35 A	600 B - 41 A	150 B - 41 A
-	600 B - 5 A	600 B - 5 A	-	-	-	-	-
400 B - 15 A	630 B - 20 A	630 B - 20 A	630 B - 41 A	1000 B - 41 A	1000 B - 41 A	1000 B - 41 A	630 B - 41 A
400 B - 15 A	400 B - 20 A	500 B - 20 A	500 B - 41 A	1000 B - 41 A	1000 B - 41 A	1000 B - 41 A	500 B - 41 A
UL 508 (C)	UL 508 (C)	UL 508 (C)					
300 B - 20 A	300 B - 20 A	300 B - 20 A					
300 B - 20 A	300 B - 20 A	300 B - 20 A					
-	600 B - 5 A	600 B - 5 A					
UL 840	UL 840	UL 840					
-	-	-					
UL 508 (C)	UL 508 (C)	UL 508 (C)	UL 508 (C)	UL 508 (C)	UL 508 (C)	UL 508 (C)	UL 508 (C)
300 B - 20 A	300 B - 20 A	300 B - 20 A	300 B - 41 A	600 B - 41 A	600 B - 35 A	600 B - 41 A	300 B - 41 A
300 B - 20 A	300 B - 20 A	300 B - 20 A	150 B - 41 A	600 B - 41 A	600 B - 35 A	600 B - 41 A	150 B - 41 A
-	600 B - 5 A	600 B - 5 A	-	-	-	-	-
UL 840	UL 840	UL 840	UL 840	UL 840	UL 840	UL 840	UL 840
400 B - 20 A	630 B - 20 A	630 B - 20 A	630 B - 41 A	1000 B - 41 A	1000 B - 35 A	1000 B - 41 A	630 B - 41 A
400 B - 20 A	400 B - 20 A	500 B - 20 A	500 B - 41 A	1000 B - 41 A	1000 B - 35 A	1000 B - 41 A	500 B - 41 A
UL 508 (C)	UL 508 (C)	UL 508 (C)	UL 508 (C)	UL 508 (C)	UL 508 (C)	UL 508 (C)	UL 508 (C)
300 B - 20 A	300 B - 20 A	300 B - 20 A	300 B - 35 A	600 B - 35 A	600 B - 35 A	600 B - 35 A	300 B - 35 A
300 B - 20 A	300 B - 20 A	300 B - 20 A	150 B - 35 A	600 B - 35 A	600 B - 35 A	600 B - 35 A	150 B - 35 A
-	600 B - 5 A	600 B - 5 A	-	-	-	-	-
UL 840	UL 840	UL 840	UL 840	UL 840	UL 840	UL 840	UL 840
400 B - 20 A	630 B - 20 A	630 B - 20 A	630 B - 35 A	1000 B - 35 A	1000 B - 35 A	1000 B - 35 A	630 B - 35 A
400 B - 20 A	400 B - 20 A	500 B - 20 A	500 B - 35 A	1000 B - 35 A	1000 B - 35 A	1000 B - 35 A	500 B - 35 A
UL 508 (C)	UL 508 (C)		UL 508 (C)	UL 508 (C)	UL 508 (C)	UL 508 (C)	UL 508 (C)
300 B - 20 A	300 B - 20 A		300 B - 31 A	600 B - 31 A	600 B - 31 A	600 B - 31 A	300 B - 31 A
300 B - 20 A	300 B - 20 A		150 B - 31 A	600 B - 31 A	600 B - 31 A	600 B - 31 A	150 B - 31 A
-	600 B - 5 A		-	-	-	-	-
UL 840	UL 840		UL 840	UL 840	UL 840	UL 840	UL 840
400 B - 20 A	630 B - 20 A		630 B - 31 A	1000 B - 31 A	1000 B - 31 A	1000 B - 31 A	630 B - 31 A
400 B - 20 A	400 B - 20 A		500 B - 31 A	1000 B - 31 A	1000 B - 31 A	1000 B - 31 A	500 B - 31 A
			UL 508 (C)	UL 508 (C)	UL 508 (C)		
			300 B - 41 A	300 B - 41 A	300 B - 35 A		
			150 B - 41 A	300 B - 41 A	300 B - 35 A		
			-	600 B - 5 A	600 B - 5 A		
			UL 840	UL 840	UL 840		
			630 B - 41 A	630 B - 41 A	630 B - 35 A		
			500 B - 41 A	630 B - 41 A	630 B - 35 A		

Разъемы для проводников сечением до 16 мм²

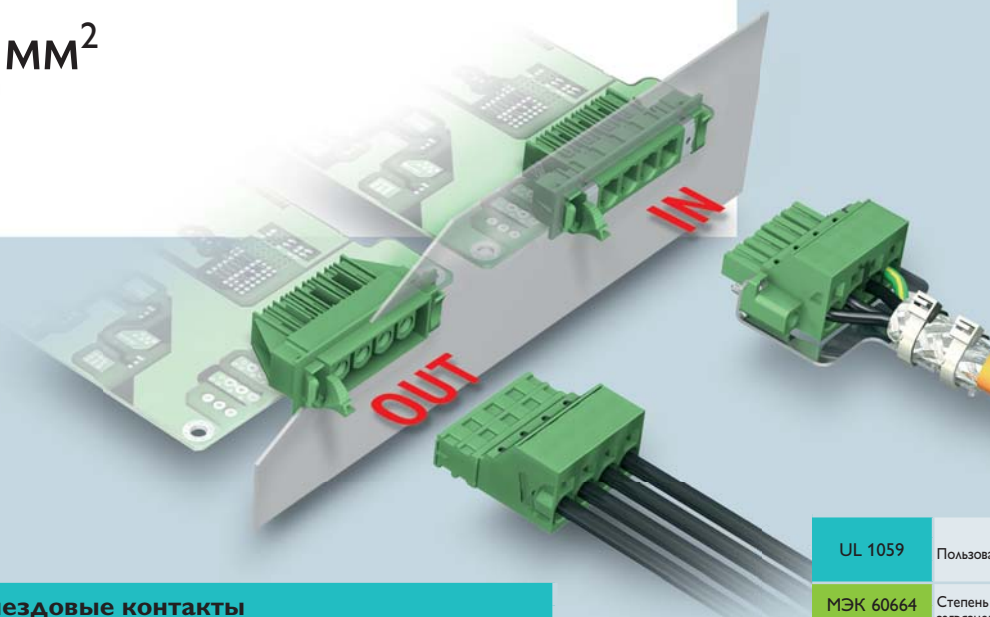

Штыревые контакты

			Гнездовые контакты			UL 1059	Пользователь		
			Стандарт	Фланец	Экран	МЭК 60664	Степень загрязнения		
Допуск	Группа применения	Степень загрязнения			Расчетное напряжение изоляции	Расчетный ток			
Шаг 10,16 мм	AWG 20 – 8 6 мм ²	600 В UL	PC(U) 6/...-ST-10,16	PC 6/...-STF-10,16	PC 6/...-STF-SH-10,16	UL 1059	B C D	600 В 600 В –	– 50 А 50 А
			МЭК 60664	2 3	1000 В 1000 В	– –	41 А 41 А		
			UL 1059	B C D	600 В 600 В –	– – –	55 А 55 А		
	МЭК 60664	2 3	1000 В 1000 В	– –	76 А 76 А				
	600 В UL	PC 16/...-ST-10,16	PC 16/...-STF-10,16	PC 16/...-STF-SH-10,16	UL 1059	B C D	600 В 600 В –	– 55 А 55 А	
		МЭК 60664	2 3	1000 В 1000 В	– –	76 А 76 А			
		600 В UL	TPC 16/...-ST-10,16	TPC 16/...-STF-10,16	UL 1059	B C D	600 В 600 В –	– 60 А 60 А	
	МЭК 60664	2 3	1000 В 1000 В	– –	76 А 76 А				
	AWG 20 – 6 16 мм ²	600 В UL	IPC(V) 16/...-G(U)-10,16	IPC(V) 16/...-GF(U)-10,16		UL 1059	B C D	300 В 300 В 600 В	– 66 А 66 А 5 А
			МЭК 60664	2 3	1000 В 1000 В	– –	76 А 76 А		
			DFK-IPC(V) 16/...-G(U)-10,16	DFK-IPC(V) 16/...-GF(U)-10,16	DFK-IPC 16/...-GF(U)-SH-10,16	UL 1059	B C D	300 В 300 В 600 В	– 66 А 66 А 5 А
	МЭК 60664	2 3	1000 В 1000 В	– –	76 А 76 А				
600 В UL	DFK-IPC 16/...-ST-10,16	DFK-IPC 16/...-STF-10,16	DFK-IPC 16/...-STF-SH-10,16	UL 1059	B C D	600 В 600 В –	– 55 А 55 А		
	МЭК 60664	2 3	1000 В 1000 В	– –	76 А 76 А				
	600 В UL	SPC 16/...-ST-10,16	SPC 16/...-STF-10,16	SPC 16/...-STF-SH-10,16	UL 1059	B C D	600 В 600 В –	– 66 А 66 А	
МЭК 60664	2 3	1000 В 1000 В	– –	76 А 76 А					
AWG 18 – 4	600 В UL	SPC 16/...-ST-10,16	SPC 16/...-STF-10,16	SPC 16/...-STF-SH-10,16	UL 1059	B C D	600 В 600 В –	– 66 А 66 А	
МЭК 60664	2 3	1000 В 1000 В	– –	76 А 76 А					

Шар 10,16 мм

AWG 18 – 6

16 мм²

Стандарт



Фланец

Экран

	PC(V) 6-16 /...-G1(U)-10,16		IPC 16 /...-ST-10,16		ISPC 16 /...-ST-10,16		DFK-PC(V) 6/...-G(U)-10,16		DFK-PC 16/...-ST-10,16	
B	300 B - 66 A	600 B - 55 A	600 B - 66 A	300 B - 66 A	600 B - 55 A					
C	300 B - 66 A	600 B - 55 A	600 B - 66 A	300 B - 66 A	600 B - 55 A					
D	600 B - 5 A	-	-	600 B - 5 A	-					
2	1000 B - 76 A	1000 B - 76 A	1000 B - 76 A	1000 B - 76 A	1000 B - 76 A					
3	1000 B - 76 A	1000 B - 76 A	1000 B - 76 A	1000 B - 76 A	1000 B - 76 A					
	UL 508 (C)	UL 508 (C)	UL 508 (C)	UL 508 (C)	UL 508 (C)					
	300 B - 50 A	600 B - 50 A	600 B - 50 A	300 B - 50 A	600 B - 50 A					
	300 B - 50 A	600 B - 50 A	600 B - 50 A	300 B - 50 A	600 B - 50 A					
	600 B - 5 A	-	-	600 B - 5 A	-					
	UL 840	UL 840	UL 840	UL 840	UL 840					
	1000 B - 50 A	1000 B - 50 A	1000 B - 50 A	1000 B - 50 A	1000 B - 50 A					
	1000 B - 50 A	1000 B - 50 A	1000 B - 50 A	1000 B - 50 A	1000 B - 50 A					
	UL 508 (C)	UL 508 (C)	UL 508 (C)	UL 508 (C)	UL 508 (C)					
	300 B - 55 A	600 B - 55 A	600 B - 55 A	300 B - 55 A	600 B - 55 A					
	300 B - 55 A	600 B - 55 A	600 B - 55 A	300 B - 55 A	600 B - 55 A					
	600 B - 5 A	-	-	600 B - 5 A	-					
	UL 840	UL 840	UL 840	UL 840	UL 840					
	1000 B - 55 A	1000 B - 55 A	1000 B - 55 A	1000 B - 55 A	1000 B - 55 A					
	1000 B - 55 A	1000 B - 55 A	1000 B - 55 A	1000 B - 55 A	1000 B - 55 A					
	UL 508 (C)	UL 508 (C)	UL 508 (C)	UL 508 (C)	UL 508 (C)					
	300 B - 60 A	600 B - 55 A	600 B - 60 A	300 B - 60 A	600 B - 55 A					
	300 B - 60 A	600 B - 55 A	600 B - 60 A	300 B - 60 A	600 B - 55 A					
	600 B - 5 A	-	-	600 B - 5 A	-					
	UL 840	UL 840	UL 840	UL 840	UL 840					
	1000 B - 60 A	1000 B - 55 A	1000 B - 60 A	1000 B - 60 A	1000 B - 55 A					
	1000 B - 60 A	1000 B - 55 A	1000 B - 60 A	1000 B - 60 A	1000 B - 55 A					
	UL 508 (C)	UL 508 (C)	UL 508 (C)							
	300 B - 66 A	300 B - 55 A	300 B - 66 A							
	300 B - 66 A	300 B - 55 A	300 B - 66 A							
	600 B - 5 A	600 B - 5 A	600 B - 5 A							
	UL 840	UL 840	UL 840							
	1000 B - 66 A	1000 B - 55 A	1000 B - 66 A							
	1000 B - 66 A	1000 B - 55 A	1000 B - 66 A							
		UL 508 (C)	UL 508 (C)							
		300 B - 55 A	300 B - 66 A							
		300 B - 55 A	300 B - 66 A							
		600 B - 5 A	600 B - 5 A							
		UL 840	UL 840							
		1000 B - 55 A	1000 B - 66 A							
		1000 B - 55 A	1000 B - 66 A							
		UL 508 (C)	UL 508 (C)							
		600 B - 55 A	600 B - 55 A							
		600 B - 55 A	600 B - 55 A							
		-	-							
		UL 840	UL 840							
		1000 B - 55 A	1000 B - 55 A							
		1000 B - 55 A	1000 B - 55 A							
	UL 508 (C)	UL 508 (C)	UL 508 (C)	UL 508 (C)	UL 508 (C)					
	300 B - 66 A	600 B - 55 A	600 B - 66 A	300 B - 66 A	600 B - 55 A					
	300 B - 66 A	600 B - 55 A	600 B - 66 A	300 B - 66 A	600 B - 55 A					
	600 B - 5 A	-	-	600 B - 5 A	-					
	UL 840	UL 840	UL 840	UL 840	UL 840					
	1000 B - 66 A	1000 B - 55 A	1000 B - 66 A	1000 B - 66 A	1000 B - 55 A					
	1000 B - 66 A	1000 B - 55 A	1000 B - 66 A	1000 B - 66 A	1000 B - 55 A					

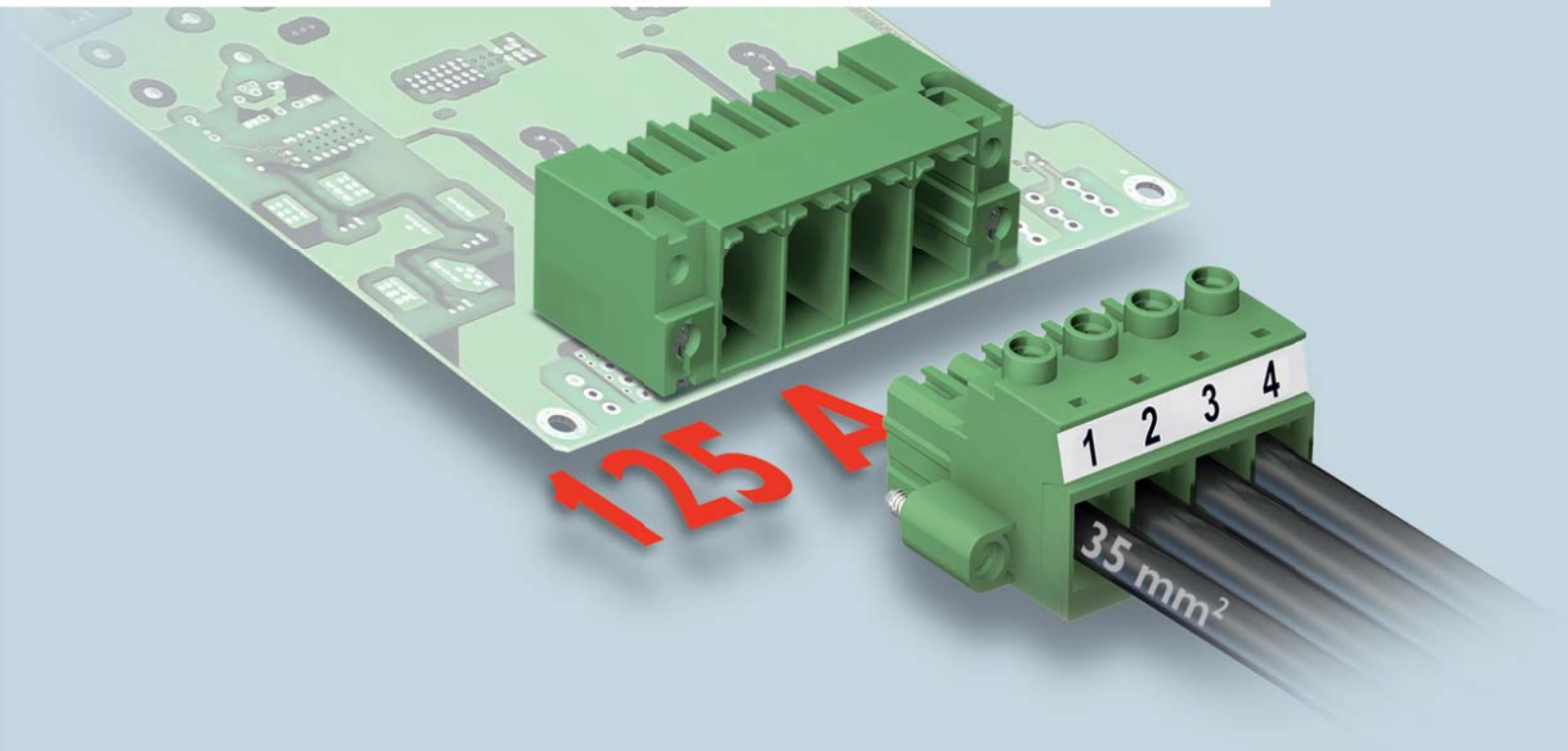
Разъемы для проводников сечением до 35 мм²

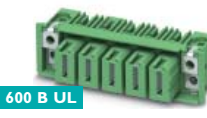
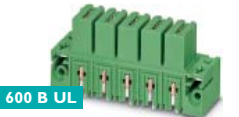
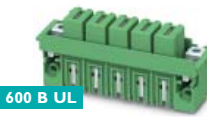

		Гнездовые контакты				UL 1059		
		Фланец	Экран	Допуск	Группа применения	Степень загрязнения	Расчетное напряжение изоляции	МЭК 60664
Шаг 15 мм	AWG 20 – 2 35 мм ²			UL 1059	B		600 В	-
		600 В UL	600 В UL		C		600 В	-
		PC 35 HC/...-STF-15,0	PC 35 HC/4-STF-SH-15,0		D		-	-
				МЭК 60664		2	1000 В	-
						3	1000 В	-
				UL 1059	B		600 В	-
		600 В UL	600 В UL		C		600 В	-
		IPC 35 HC/...-GF	DFK-IPC 35 HC/...-GF-15,0		D		-	-
				МЭК 60664		2	1000 В	-
						3	1000 В	-
				UL 1059	B		600 В	-
		600 В UL	600 В UL		C		600 В	-
		IPCVC 35 HC/...-GF	DFK-IPCVC 35 HC/...-GF-15,0		D		600 В	-
				МЭК 60664		2	1000 В	-
						3	1000 В	-

Штыревые контакты

Фланец

Экран

Шаг 15 мм

AWG 20 – 2

35 мм²



600 B UL

PC(V) 35/...-GF-15,0



600 B UL

IPC 35 HC/...-STF



600 B UL

IPC 35 HC/...-STGF



600 B UL

PC 35/4-GF-SH-15,0



600 B UL

IPC 35 HC/4-STF-SH











600 B UL

PC 35 HC/4-STGF-SH







Группа применения	B	600 B	-	115 A	600 B	-	115 A	600 B	-	115 A
	C	600 B	-	115 A	600 B	-	115 A	600 B	-	115 A
	D	-	-	-	-	-	-	-	-	-
Степень загрязнения	2	1000 B	-	125 A	1000 B	-	125 A	1000 B	-	125 A
	3	1000 B	-	125 A	1000 B	-	125 A	1000 B	-	125 A
Расчетный ток		UL 508 (C)			UL 508 (C)			UL 508 (C)		
115 A		600 B	-	115 A	600 B	-	115 A	600 B	-	115 A
115 A		600 B	-	115 A	600 B	-	115 A	600 B	-	115 A
-		-	-	-	-	-	-	-	-	-
		UL 840			UL 840			UL 840		
125 A		1000 B	-	115 A	1000 B	-	115 A	1000 B	-	115 A
125 A		1000 B	-	115 A	1000 B	-	115 A	1000 B	-	115 A
		UL 508 (C)			UL 508 (C)			UL 508 (C)		
115 A		600 B	-	115 A	600 B	-	115 A	600 B	-	115 A
115 A		600 B	-	115 A	600 B	-	115 A	600 B	-	115 A
-		-	-	-	-	-	-	-	-	-
		UL 840			UL 840			UL 840		
125 A		1000 B	-	115 A	1000 B	-	115 A	1000 B	-	115 A
125 A		1000 B	-	115 A	1000 B	-	115 A	1000 B	-	115 A
		UL 508 (C)			UL 508 (C)			UL 508 (C)		
115 A		600 B	-	115 A	600 B	-	115 A	600 B	-	115 A
115 A		600 B	-	115 A	600 B	-	115 A	600 B	-	115 A
115 A		-	-	-	-	-	-	-	-	-
		UL 840			UL 840			UL 840		
125 A		1000 B	-	115 A	1000 B	-	115 A	1000 B	-	115 A
125 A		1000 B	-	115 A	1000 B	-	115 A	1000 B	-	115 A

Клеммы для печатных плат с пружинным зажимом

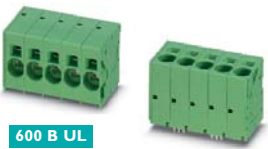
сечение провода до 16 мм²

			Шаг 7,5 мм			Шаг
Пружинный зажим Push-In	Допуск	Группа применения	AWG 24 – 8			AWG
			6 мм ²			16
						
			SPT 5/1-H/V-7,5 UL 1059 / UL 508 (C)	SPT 5/...H/V-7,5-ZB UL 1059 / UL 508 (C)	SPT 16/1-H/V-10,0 UL 1059 / UL 508 (C)	
UL 1059	B	300 В - 35 А	600 В - 35 А	300 В - 66 А		
	C	150 В - 35 А	600 В - 35 А	150 В - 66 А		
	D	600 В - 5 А	–	300 В - 10 А		
		МЭК 60664 / UL 840	МЭК 60664 / UL 840	МЭК 60664		
МЭК 60664		2 3	1000 В - 41 А ² 800 В - 41 А ²	1000 В - 41 А ² 800 В - 41 А ²	400 В - 76 А ⁵ 400 В - 76 А ⁵	
			Шаг 7,5 мм	Шаг 10 мм		
Пружинный зажим	Допуск	Группа применения	AWG 24 – 10			AWG
			4 мм ²			16
						
			ZFKDS 4-7,5 UL 1059 / UL 508 (C)	ZFKDS 4-10 UL 1059 / UL 508 (C)	ZFKDS 10-10 UL 1059 / UL 508 (C)	
UL 1059	B	300 В - 30 А	300 В - 30 А	300 В - 65 А		
	C	150 В - 30 А	150 В - 30 А	150 В - 65 А		
	D	300 В - 10 А	600 В - 5 А	300 В - 10 А		
		МЭК 60664 / UL 840	МЭК 60664 / UL 840	МЭК 60664		
МЭК 60664		2 3	800 В - 32 А ¹ 500 В - 32 А ¹	800 В - 32 А ¹ 630 В - 32 А ¹	400 В - 76 А ⁴ 320 В - 76 А ⁴	
			Шаг 7,5 мм			
Пружинный зажим Push-Lock	Допуск	Группа применения	AWG 24 – 8			
			6 мм ²			
						
			PLH 5/1-7,5 UL 1059 / UL 508 (C)	PLH 5/...-7,5-ZF UL 1059 / UL 508 (C)	PLA 5/1-7,5 UL 1059 / UL 508 (C)	
UL 1059	B	300 В* - 35 А*	300 В* - 35 А*	300 В* - 35 А*		
	C	300 В* - 35 А*	300 В* - 35 А*	300 В* - 35 А*		
	D	300 В* - 5 А*	–	300 В* - 5 А*		
		МЭК 60664 / UL 840	МЭК 60664 / UL 840	МЭК 60664 / UL 840		
МЭК 60664		2 3	1000 В - 41 А ² 1000 В - 41 А ²	1000 В - 41 А ² 1000 В - 41 А ²	1000 В - 41 А ² 1000 В - 41 А ²	

* Соответствующий допуск на данный вид изделия находится на стадии подготовки.

10 мм							
18 – 4							
MM ²							
							
600 B UL							
SPT 16/...-H/V-10,0-ZB							
UL 1059 / UL 508 (C)							
600 B - 66 A							
600 B - 66 A							
—							
МЭК 60664							
1000 B - 76 A ⁵							
1000 B - 76 A ⁵							
Шаг 15 мм							
24 – 6							
MM ²							
							
600 B UL							
ZFKDS 10-15							
UL 1059 / UL 508 (C)							
600 B - 65 A							
600 B - 65 A							
—							
МЭК 60664							
1000 B - 76 A ⁴							
1000 B - 76 A ⁴							
		Шаг 10 мм		Шаг 15 мм			
		AWG 18 – 4		16 мм ²			
							
600 B UL		600 B UL		600 B UL		600 B UL	
PLH 5/...-7,5-ZF		PLH 16/...10		PLH 16/...10-ZF		PLH 16/...15	
UL 1059 / UL 508 (C)		UL 1059 / UL 508 (C)		UL 1059 / UL 508 (C)		UL 1059 / UL 508 (C)	
300 B* - 35 A*		300 B - 51 A		600 B - 66 A		600 B - 66 A	
300 B* - 35 A*		300 B - 51 A		600 B - 66 A		600 B - 66 A	
—		—		—		—	
МЭК 60664 / UL 840		МЭК 60664 / UL 840		МЭК 60664 / UL 840		МЭК 60664 / UL 840	
1000 B - 41 A ²		400 B - 76 A ³		1000 B - 76 A ⁵		1000 B - 76 A ⁵	
1000 B - 41 A ²		400 B - 76 A ³		1000 B - 76 A ⁵		1000 B - 76 A ⁵	

1 Значение тока по UL 840: 30 A
2 Значение тока по UL 840: 35 A
3 Значение тока по UL 840: 51 A

4 Значение тока по UL 840: 65 A
5 Значение тока по UL 840: 66 A

Шаг 6,35 мм

AWG 24 – 10
4 мм²



МККДС 5/...-6,35

UL 1059 / UL 508 (C)

300 В - 30 А

—

300 В - 10 А

МЭК 60664 / UL 840

630 В - 32 А¹

630 В - 32 А¹

Шаг 7,62 мм

600 В UL



МКДС 5N HV/...-ZB-6,35

UL 1059 / UL 508 (C)

600 В - 30 А

600 В - 30 А

—

МЭК 60664 / UL 840

1000 В - 41 А¹

800 В - 41 А¹



МКДС 5/...-7,62

UL 1059 / UL 508 (C)

300 В - 30 А

—

300 В - 10 А

МЭК 60664 / UL 840

630 В - 32 А¹

500 В - 32 А¹

Шаг 9,5 мм

AWG 24 – 10
4 мм²



МККДС 5/...-9,5

UL 1059 / UL 508 (C)

300 В - 30 А

300 В - 30 А

600 В - 5 А

МЭК 60664 / UL 840

1000 В - 32 А¹

690 В - 32 А¹



МКДС 5 HV/...-9,52

UL 1059 / UL 508 (C)

300 В - 30 А

300 В - 30 А

600 В - 5 А

МЭК 60664 / UL 840

1000 В - 32 А¹

800 В - 32 А¹

600 В UL



МКДС 5 HV/...-9,52-Z

UL 1059 / UL 508 (C)

600 В - 30 А

600 В - 30 А

—

МЭК 60664 / UL 840

1000 В - 32 А¹

690 В - 32 А¹

Шаг 10 мм

AWG 24 – 6
16 мм²



КДС 10(-PE)-SO

UL 1059 / UL 508 (C)

250 В - 65 А

300 В - 65 А

600 В - 5 А

МЭК 60664

630 В - 76 А

630 В - 76 А



КДС 10(-PE)

UL 1059 / UL 508 (C)

250 В - 65 А

300 В - 65 А

600 В - 5 А

МЭК 60664

320 В - 76 А

250 В - 76 А

Шаг 12,7 мм

20 – 6
мм²

600 В UL



МКДС 10 HV/...-ZB...-10,16

UL 1059 / UL 508 (C)

600 В - 60 А

600 В - 60 А

—

МЭК 60664

1000 В - 76 А²

800 В - 76 А²

600 В UL



МКДСП 10 HV/...-12,7

UL 1059 / UL 508 (C)

600 В - 60 А

600 В - 60 А

—

МЭК 60664

1000 В - 76 А²

800 В - 76 А²

600 В UL



МКДСП 25/...-15(-F)

UL 1059 / UL 508 (C)

600 В - 115 А

600 В - 115 А

—

МЭК 60664





1000 В - 125 А³

1000 В - 125 А³

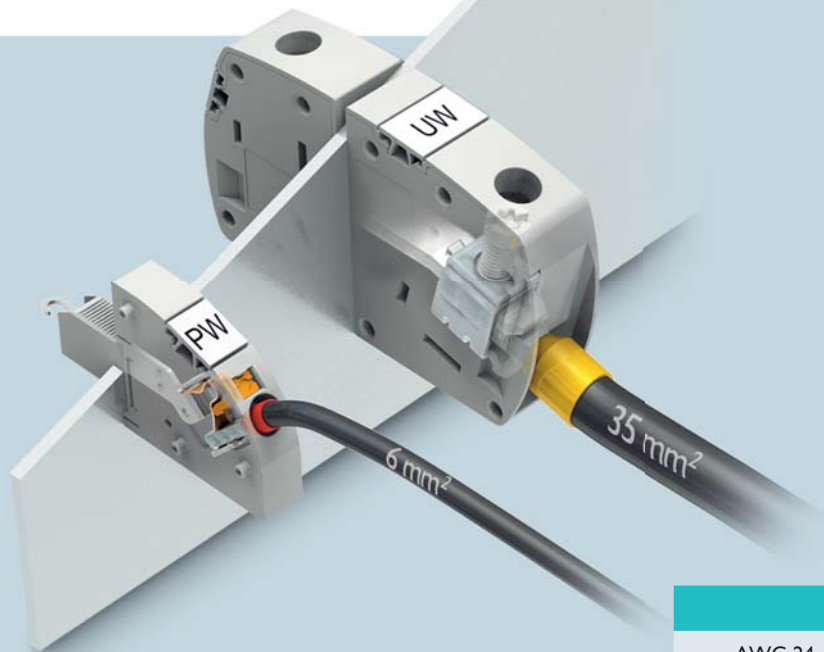
1 Значение тока по UL 840: 30 А
2 Значение тока по UL 840: 60 А
3 Значение тока по UL 840: 115 А

Проходные клеммы с винтовым зажимом и пружинным зажимом Push-In для проводников сечением до 95 мм²



Пружинный зажим Push-In		Винтовой зажим		Допуск	Группа применения	Степень загрязнения	AWG 24 – 12
Горизонтальное подключение провода			UW...	UL 1059	B		
					C		
				МЭК 60664		2	
					D		
						3	
Вертикальное подключение провода			UWV...	UL 1059	B		
					C		
				МЭК 60664		2	
					D		
						3	
Горизонтальное подключение провода клемма, заливаемая герметиком			UW...-POT	UL 1059	B		UL 1059 / UL 508 (C)
					C		300 В - 30 А
					D		300 В - 30 А
				МЭК 60664		2	600 В - 5 А
						3	МЭК 60664 / UL 840
							1000 В - 20 А
							800 В - 20 А
Вертикальное подключение провода клемма, заливаемая герметиком			UWV...-POT	UL 1059	B		
					C		
				МЭК 60664		2	
					D		
						3	

¹ Данные по напряжению действительны для монтажа на проводящей стенке корпуса с применением дистанционных прокладок.

Обозначение типа



PW

• Пружинный зажим Push-In



UW/HDFK





• Винтовой зажим

Поперечное сечение проводника

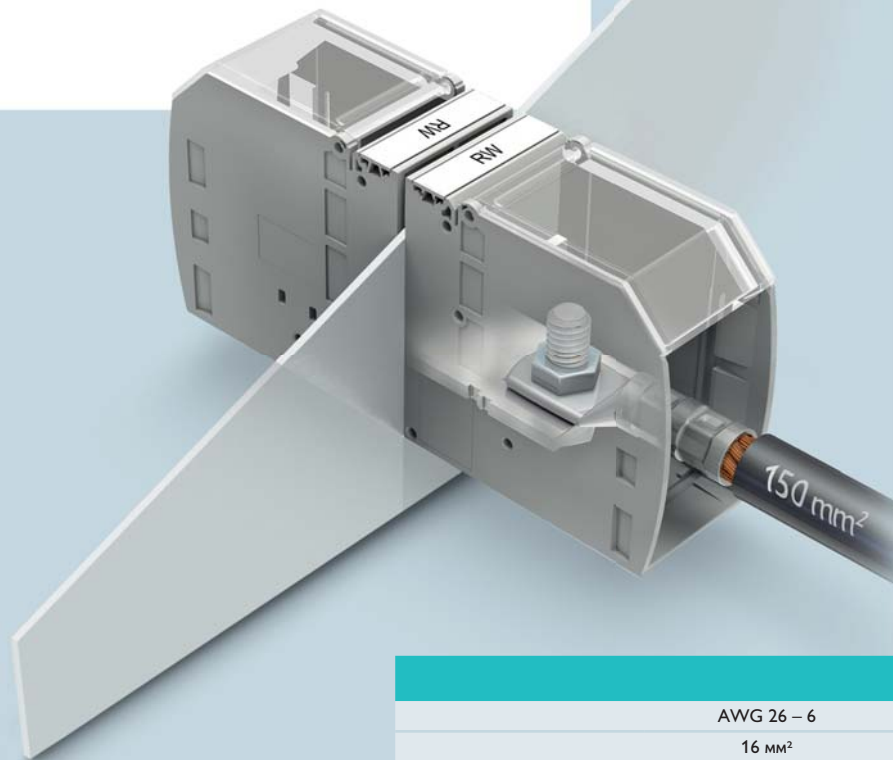
AWG 24 – 10	AWG 20 – 6	AWG 10 – 4	AWG 10 – 2	AWG 6 – 0	42–133 тыс. круговых мил (ксмил)
10 мм ²	10 мм ²	16 мм ²	25 мм ²	50 мм ²	95 мм ²
UW...4...	UW...10...	UW...16...	UW...25...	HDFK...50...	HDFK...95...
UL 1059 / UL 508 (C)	UL 1059 / UL 508 (C)	UL 1059 / UL 508 (C)	UL 1059 / UL 508 (C)	UL 1059 / UL 508 (C)	UL 1059 / UL 508 (C)
300 B ¹ - 30 A	300 B ¹ - 65 A	600 B ¹ - 85 A	600 B ¹ - 112.5 A	600 B - 150 A	600 B - 230 A
300 B ¹ - 30 A	300 B ¹ - 65 A	600 B ¹ - 85 A	600 B ¹ - 112.5 A	600 B - 150 A	600 B - 230 A
600 B ¹ - 5 A	600 B ¹ - 5 A	-	-	-	-
МЭК 60664 / UL 840	МЭК 60664 / UL 840	МЭК 60664 / UL 840	МЭК 60664 / UL 840	МЭК 60664 / UL 840	МЭК 60664 / UL 840
630 B ¹ - 41 A	630 B ¹ - 76 A	1000 B ¹ - 101 A	1000 B ¹ - 125 A	1000 B - 150 A	1000 B - 232 A
500 B ¹ - 41 A	500 B ¹ - 76 A	800 B ¹ - 101 A	800 B ¹ - 125 A	600 B - 150 A	1000 B - 232 A
UL 1059 / UL 508 (C)	UL 1059 / UL 508 (C)	UL 1059 / UL 508 (C)	UL 1059 / UL 508 (C)	UL 1059 / UL 508 (C)	UL 1059 / UL 508 (C)
300 B ¹ - 30 A	300 B ¹ - 65 A	600 B ¹ - 85 A	600 B ¹ - 112.5 A	600 B - 150 A	600 B - 230 A
300 B ¹ - 30 A	300 B ¹ - 65 A	600 B ¹ - 85 A	600 B ¹ - 112.5 A	600 B - 150 A	600 B - 230 A
600 B ¹ - 5 A	600 B ¹ - 5 A	-	-	-	-
МЭК 60664 / UL 840	МЭК 60664 / UL 840	МЭК 60664 / UL 840	МЭК 60664 / UL 840	МЭК 60664 / UL 840	МЭК 60664 / UL 840
630 B ¹ - 41 A	630 B ¹ - 76 A	1000 B ¹ - 101 A	1000 B ¹ - 125 A	1000 B - 150 A	1000 B - 232 A
500 B ¹ - 41 A	500 B ¹ - 76 A	800 B ¹ - 101 A	800 B ¹ - 125 A	600 B - 150 A	1000 B - 232 A
UL 1059 / UL 508 (C)	UL 1059 / UL 508 (C)	UL 1059 / UL 508 (C)	UL 1059 / UL 508 (C)	UL 1059 / UL 508 (C)	UL 1059 / UL 508 (C)
300 B ¹ - 30 A	300 B ¹ - 65 A	600 B ¹ - 85 A	600 B ¹ - 112.5 A	600 B - 150 A	600 B - 230 A
300 B ¹ - 30 A	300 B ¹ - 65 A	600 B ¹ - 85 A	600 B ¹ - 112.5 A	600 B - 150 A	600 B - 230 A
600 B ¹ - 5 A	600 B ¹ - 5 A	-	-	-	-
МЭК 60664 / UL 840	МЭК 60664 / UL 840	МЭК 60664 / UL 840	МЭК 60664 / UL 840	МЭК 60664 / UL 840	МЭК 60664 / UL 840
630 B ¹ - 41 A	630 B ¹ - 76 A	1000 B ¹ - 101 A	1000 B ¹ - 125 A	1000 B - 150 A	1000 B - 232 A
500 B ¹ - 41 A	500 B ¹ - 76 A	800 B ¹ - 101 A	800 B ¹ - 125 A	690 B - 150 A	1000 B - 232 A
	UL 1059 / UL 508 (C)	UL 1059 / UL 508 (C)	UL 1059 / UL 508 (C)	UL 1059 / UL 508 (C)	
	300 B ¹ - 65 A	600 B ¹ - 85 A	600 B ¹ - 112.5 A	600 B - 150 A	
	300 B ¹ - 65 A	600 B ¹ - 85 A	600 B ¹ - 112.5 A	600 B - 150 A	
	600 B ¹ - 5 A	-	-	-	
	МЭК 60664 / UL 840	МЭК 60664 / UL 840	МЭК 60664 / UL 840	МЭК 60664 / UL 840	
	630 B ¹ - 76 A	1000 B ¹ - 101 A	1000 B ¹ - 125 A	1000 B - 150 A	
	500 B ¹ - 76 A	800 B ¹ - 101 A	800 B ¹ - 125 A	690 B - 150 A	

Проходные клеммы с болтовым зажимом для провода сечением до 150 мм²



Болтовое крепление		Допуск	Группа применения	Степень загрязнения	AWG 26 – 6 16 мм ²	
					RW...5...	RWO...5...
Горизонтальное подключение провода	 RW...	UL 1059	B		UL 1059 / UL 508 (C)	UL 1059 / UL 508 (C)
			C		600 В - 65 А	600 В - 65 А
			D		600 В - 65 А	600 В - 65 А
		МЭК 60664		2	МЭК 60664 / UL 840	МЭК 60664 / UL 840
			3	1000 В - 76 А	1000 В - 76 А	
				1000 В - 76 А	1000 В - 76 А	
Вертикальное подключение провода	 RWV...	UL 1059	B		UL 1059 / UL 508 (C)	UL 1059 / UL 508 (C)
			C		600 В - 65 А	600 В - 65 А
			D		600 В - 65 А	600 В - 65 А
		МЭК 60664		2	МЭК 60664 / UL 840	МЭК 60664 / UL 840
			3	1000 В - 76 А	1000 В - 76 А	
				1000 В - 76 А	1000 В - 76 А	
Горизонтальное подключение провода клемма, заливаемая герметиком	 UWV...-POT	UL 1059	B		UL 1059 / UL 508 (C)	UL 1059 / UL 508 (C)
			C		600 В - 65 А	600 В - 65 А
			D		600 В - 65 А	600 В - 65 А
		МЭК 60664		2	МЭК 60664 / UL 840	МЭК 60664 / UL 840
			3	1000 В - 76 А	1000 В - 76 А	
				1000 В - 76 А	1000 В - 76 А	
Вертикальное подключение провода клемма, заливаемая герметиком	 RWV...-POT	UL 1059	B		UL 1059 / UL 508 (C)	UL 1059 / UL 508 (C)
			C		600 В - 65 А	600 В - 65 А
			D		600 В - 65 А	600 В - 65 А
		МЭК 60664		2	МЭК 60664 / UL 840	МЭК 60664 / UL 840
			3	1000 В - 76 А	1000 В - 76 А	
				1000 В - 76 А	1000 В - 76 А	

* Соответствующий допуск на данный вид изделия находится на стадии подготовки.

Обозначение типа

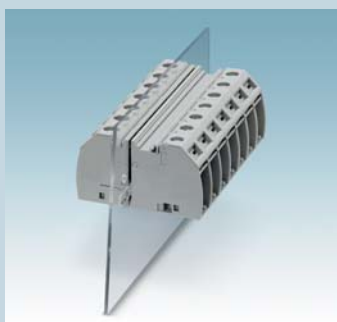

RW

- Болтовое подключение

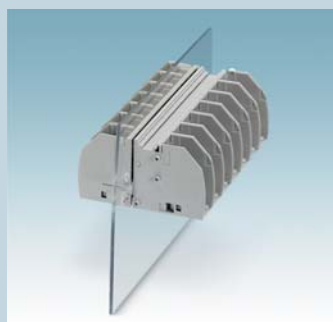

RWO

- Болтовое подключение, открытый вариант с 6-гранной гайкой

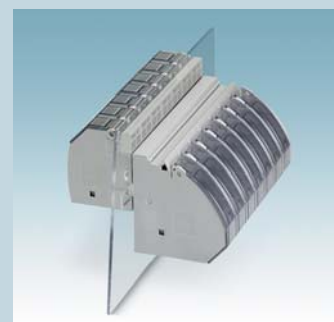

TC

- Болтовое подключение с прозрачной крышкой

Поперечное сечение проводника

		AWG 14 – 2		10–300 тыс. ксмil	
		35 мм ²		150 мм ²	
RWO...5...-TC	RW...8...	RWO...8...	RWO...8...-TC	RWO...10...	RWO...10...-TC
UL 1059 / UL 508 (C)	UL 1059 / UL 508 (C)	UL 1059 / UL 508 (C)	UL 1059 / UL 508 (C)	UL 1059 / UL 508 (C)	UL 1059 / UL 508 (C)
600 В - 65 А	600 В - 115 А	600 В - 115 А	600 В - 115 А	600 В * - 225 А *	600 В * - 225 А *
600 В - 65 А	600 В - 115 А	600 В - 115 А	600 В - 115 А	600 В * - 225 А *	600 В * - 225 А *
–	–	–	–	–	–
МЭК 60664 / UL 840	МЭК 60664 / UL 840	МЭК 60664 / UL 840	МЭК 60664 / UL 840	МЭК 60664 / UL 840	МЭК 60664 / UL 840
1000 В - 76 А	1000 В - 125 А	1000 В - 125 А	1000 В - 125 А	1000 В - 309 А	1000 В - 309 А
1000 В - 76 А	1000 В - 125 А	1000 В - 125 А	1000 В - 125 А	1000 В - 309 А	1000 В - 309 А
UL 1059 / UL 508 (C)	UL 1059 / UL 508 (C)	UL 1059 / UL 508 (C)	UL 1059 / UL 508 (C)		
600 В - 65 А	600 В - 115 А	600 В - 115 А	600 В - 115 А		
600 В - 65 А	600 В - 115 А	600 В - 115 А	600 В - 115 А		
–	–	–	–		
МЭК 60664 / UL 840	МЭК 60664 / UL 840	МЭК 60664 / UL 840	МЭК 60664 / UL 840		
1000 В - 76 А	1000 В - 125 А	1000 В - 125 А	1000 В - 125 А		
1000 В - 76 А	1000 В - 125 А	1000 В - 125 А	1000 В - 125 А		
UL 1059 / UL 508 (C)	UL 1059 / UL 508 (C)	UL 1059 / UL 508 (C)	UL 1059 / UL 508 (C)		
600 В - 65 А	600 В - 115 А	600 В - 115 А	600 В - 115 А		
600 В - 65 А	600 В - 115 А	600 В - 115 А	600 В - 115 А		
–	–	–	–		
МЭК 60664 / UL 840	МЭК 60664 / UL 840	МЭК 60664 / UL 840	МЭК 60664 / UL 840		
1000 В - 76 А	1000 В - 125 А	1000 В - 125 А	1000 В - 125 А		
1000 В - 76 А	1000 В - 125 А	1000 В - 125 А	1000 В - 125 А		

Больше, чем просто заказ по каталогу Мы предлагаем решение Вашей задачи

Дополнительно к нашей обширной стандартной программе по соединителям для подключения приборов, в наш товарный ассортимент входит множество видов продукции, изготавливаемой по заказу клиента. От цветовых вариантов и специальной печати надписей вплоть до особой упаковки – почти все возможно, в том числе комплексная доработка изделия под конкретную задачу заказчика.



Обратитесь к Вашему персональному менеджеру для получения каталога или закажите его через наш сайт:
www.phoenixcontact.ru

Уникальное многообразие стандартной номенклатуры

Имея в арсенале более 50 000 изделий, мы предлагаем Вам комплексную программу соединительных решений с различными технологиями соединения для передачи сигналов, данных и энергии – от миниатюрного разъема до проходной многоамперной клеммы.

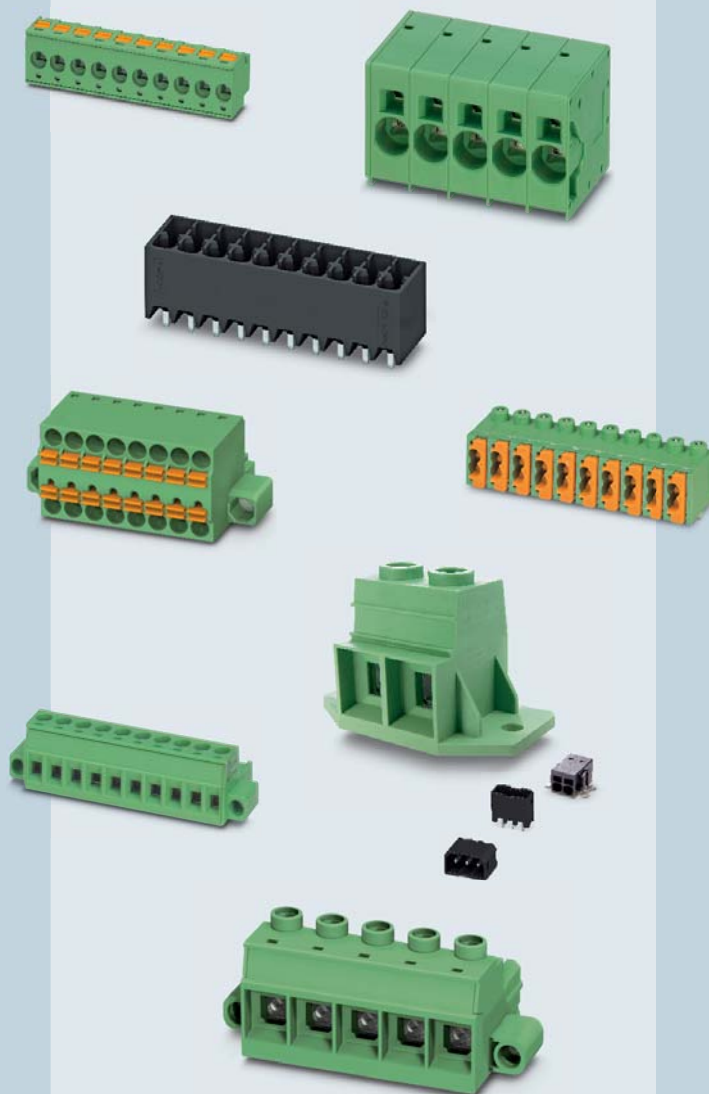



Гибкость в вариантах

Идет ли речь об индивидуальных цветах, современных методах специальной печати, особых наборах контактов или подготовке проводников – наши сервисные центры охотно помогут Вам при реализации Ваших требований.



Компетентность в области разработки

Используйте наши обширные знания для разработки и производства Вашего индивидуального решения – от начальной идеи до серийного производства.



Дополнительная информация по продукции Phoenix Contact представлена на сайте:

www.phoenixcontact.ru



Или обращайтесь
непосредственно к нам!

Наш партнер в Вашем регионе:



ООО «Феникс Контакт РУС»
119619 Москва,
Проектируемый проезд 5167, д. 9, стр. 1
Тел.: +7 (495) 933-8548
Факс: +7 (495) 931-9722
info@phoenixcontact.ru
www.phoenixcontact.ru



Электротехнические клеммы
CLIPLINE 1



Маркировка, инструмент
и принадлежности для монтажа
CLIPLINE 2



Промышленные разъемы
PLUSCON



Клеммы и разъемы
для печатного монтажа
и корпуса для электронных
устройств
COMBICON



Устройства защиты
от перенапряжений
TRAVTECH



Преобразователи сигналов,
коммутационные устройства,
блоки питания
INTERFACE



Компоненты и системы автоматизации
AUTOMATION